

ELIPSE: Tangencias

1

1. Trazar la recta tangente a la elipse dada desde el punto **P**, perteneciente a la misma.



-
2. Trazar las rectas tangentes a la elipse dada desde el punto **E**, exterior a la misma, determinando los puntos de tangencia.



-
3. Trazar las rectas tangentes a la elipse dada en la dirección **d**, determinando los puntos de tangencia.

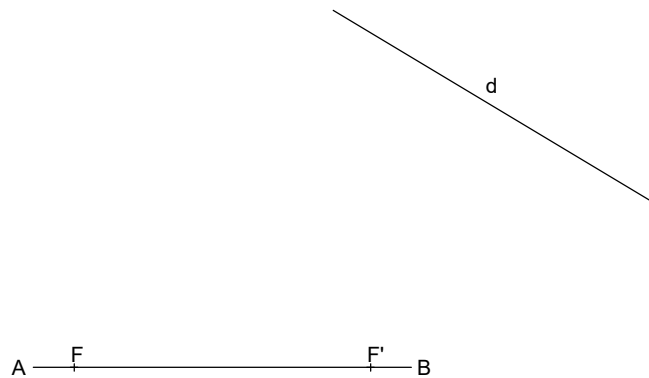

1. Trazar la recta tangente a la elipse dada desde el punto **P**, perteneciente a la misma.

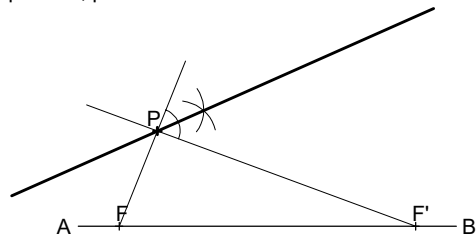

2. Trazar las rectas tangentes a la elipse dada desde el punto **E**, exterior a la misma, determinando los puntos de tangencia.

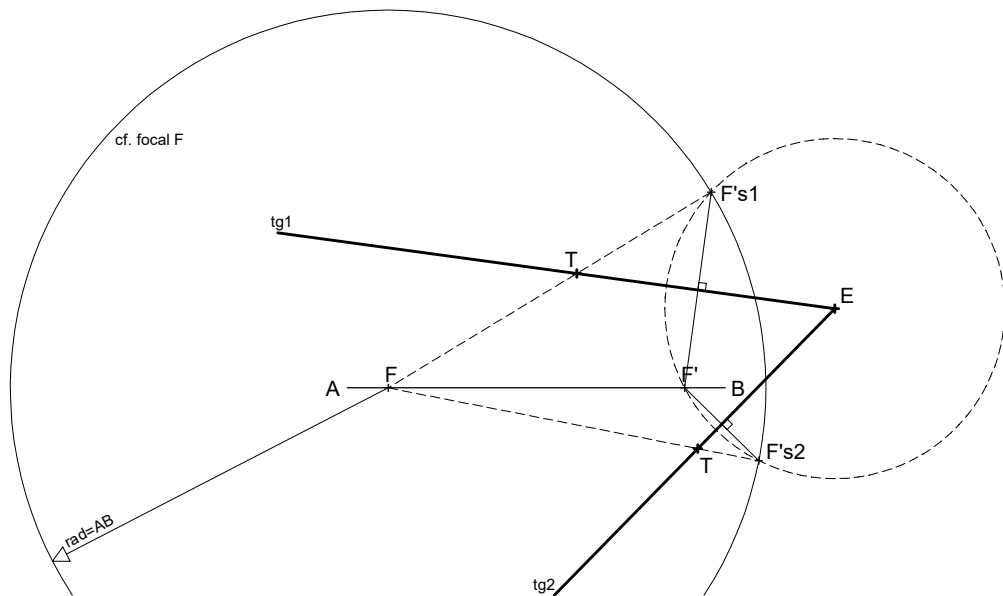

3. Trazar las rectas tangentes a la elipse dada en la dirección **d**, determinando los puntos de tangencia.

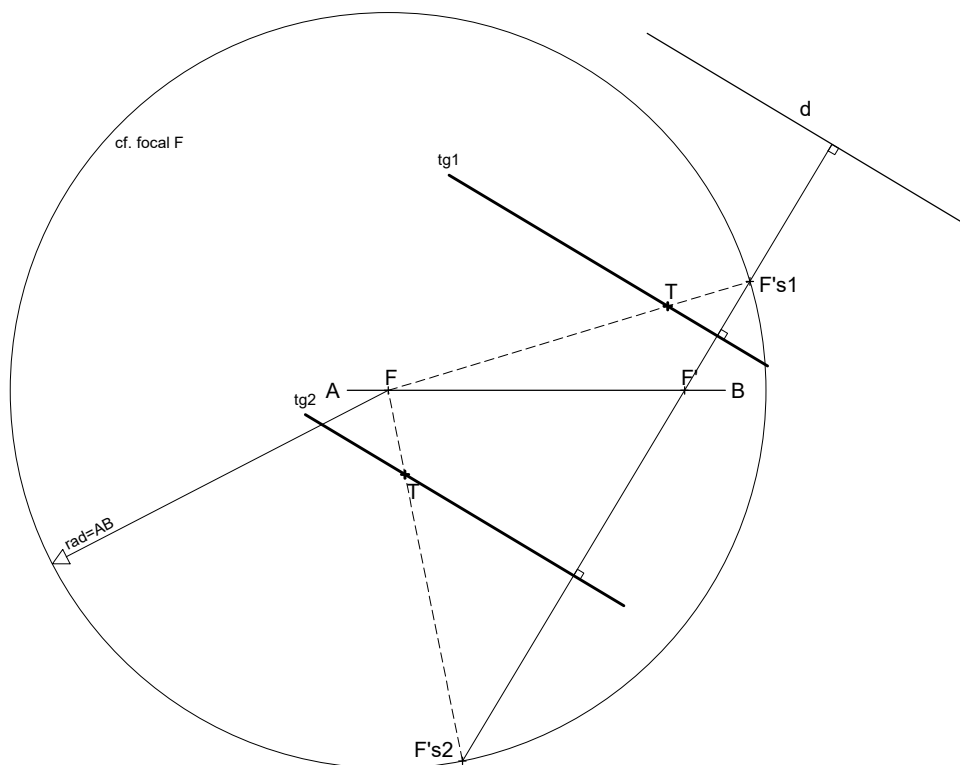

1. Trazar las rectas tangentes a la elipse dada desde el punto E, exterior a la misma.

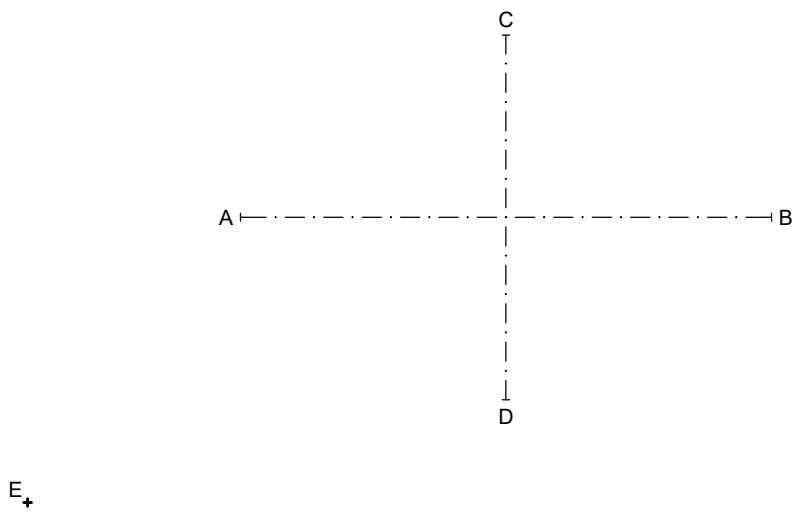

2. Dada la elipse definida por sus focos F y F' , y un punto P perteneciente a la misma, trazar las rectas tangentes paralelas a la recta r .

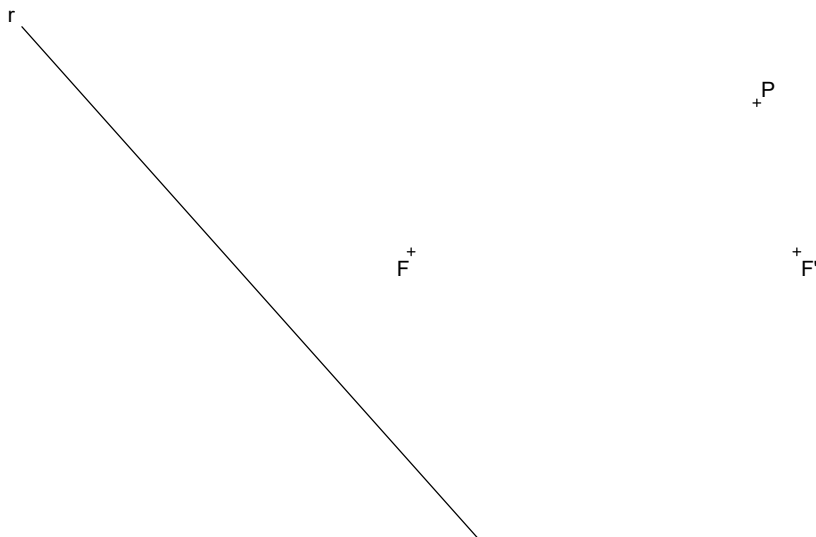

1. Trazar las rectas tangentes a la elipse dada desde el punto E, exterior a la misma.

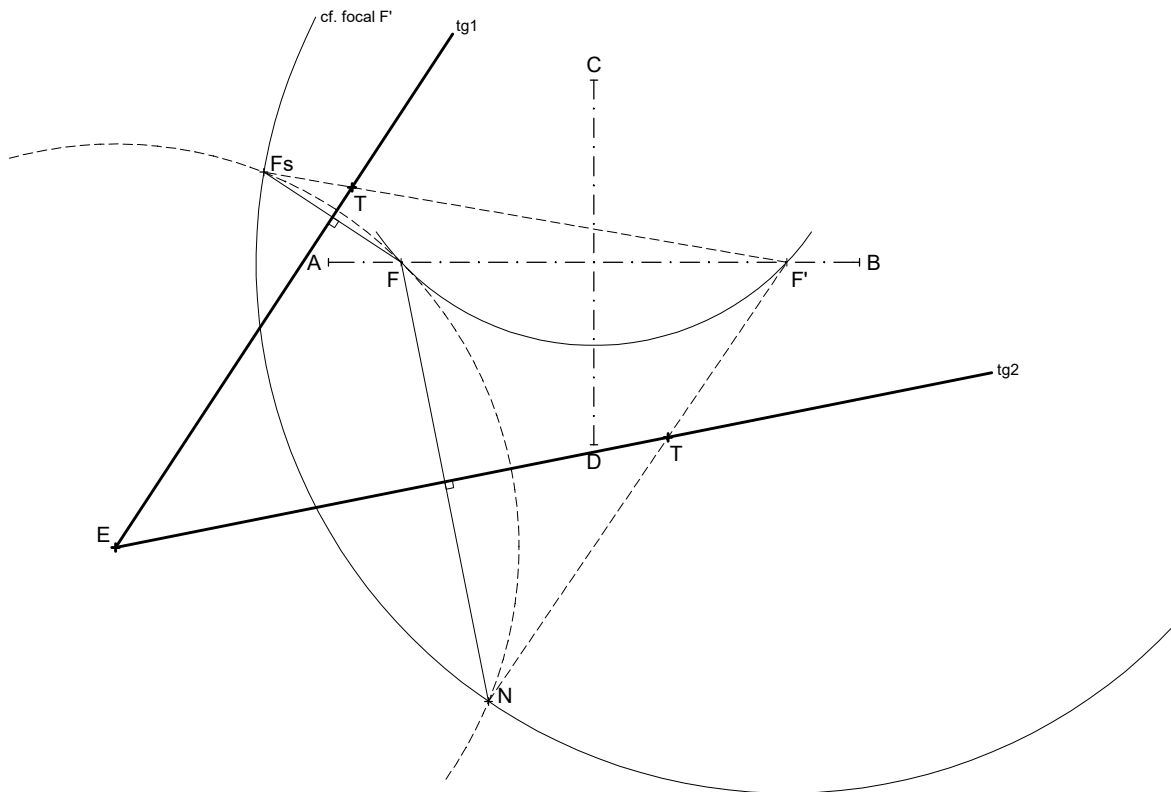

2. Dada la elipse definida por sus focos F y F' , y un punto P perteneciente a la misma, trazar las rectas tangentes paralelas a la recta r .

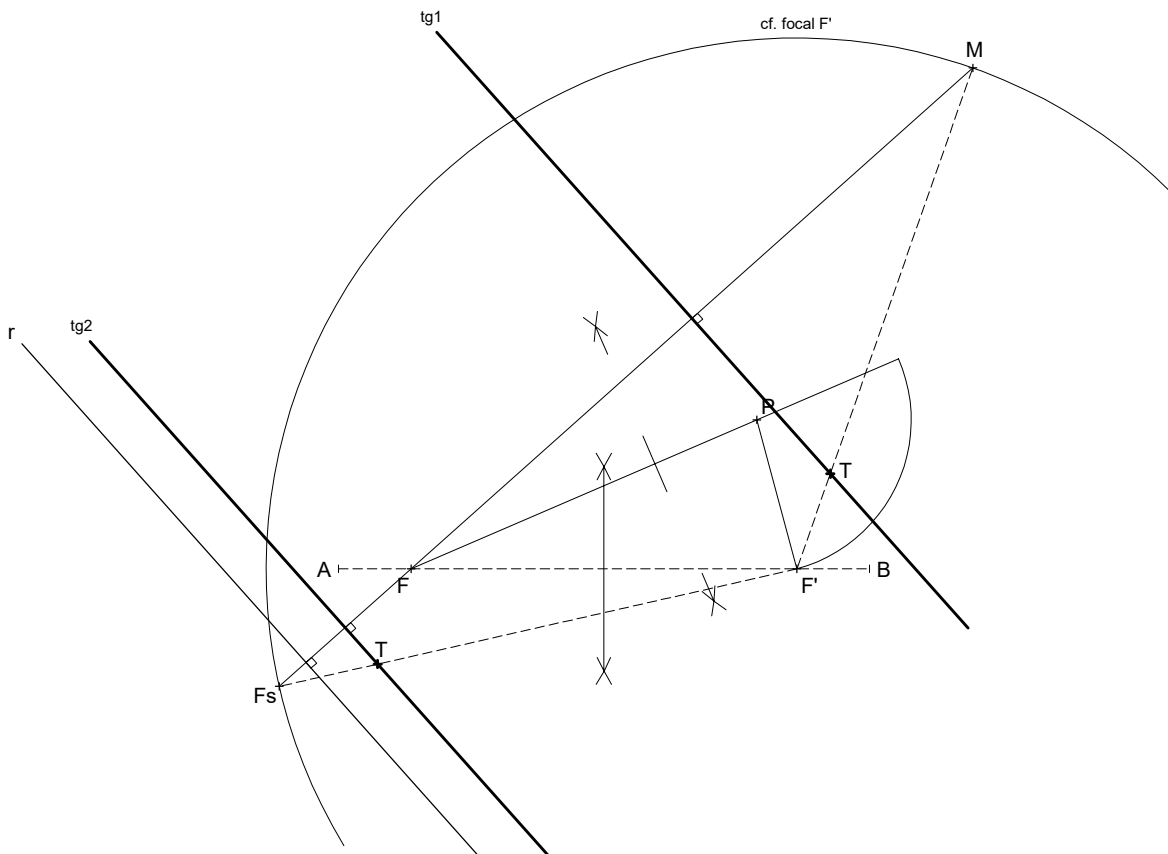

1. Trazar las rectas tangentes a la elipse dada desde el punto E, exterior a la misma.

E₊

A — F — F' — B

2. Trazar las rectas tangentes a la elipse dada que sean paralelas a la recta r. Determinar con precisión los puntos de tangencia.

r

A — F — F' — B

1. Trazar las rectas tangentes a la elipse dada desde el punto E, exterior a la misma.

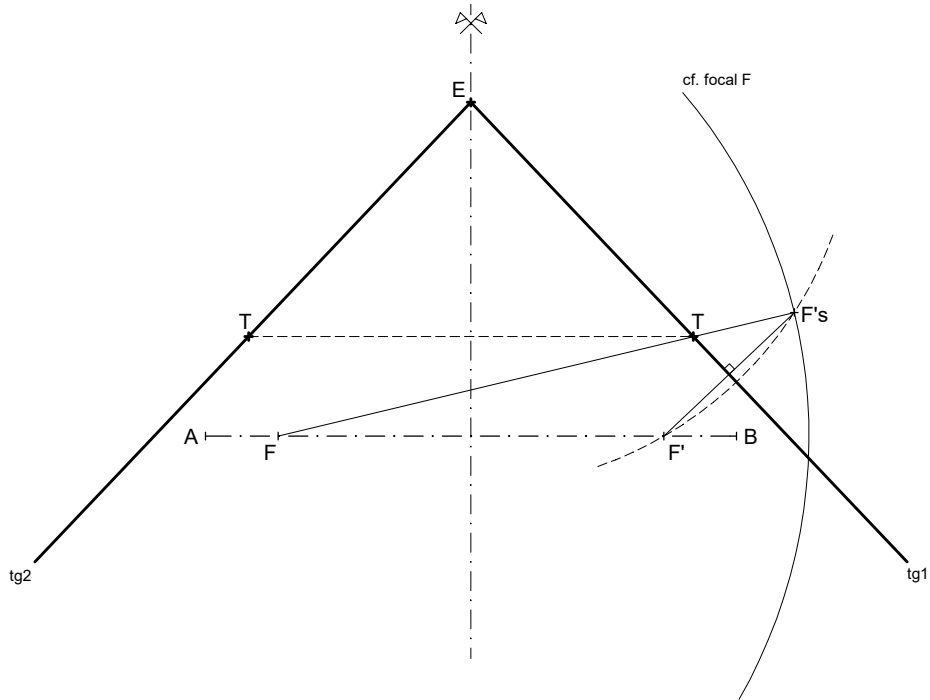

2. Trazar las rectas tangentes a la elipse dada que sean paralelas a la recta r. Determinar con precisión los puntos de tangencia.

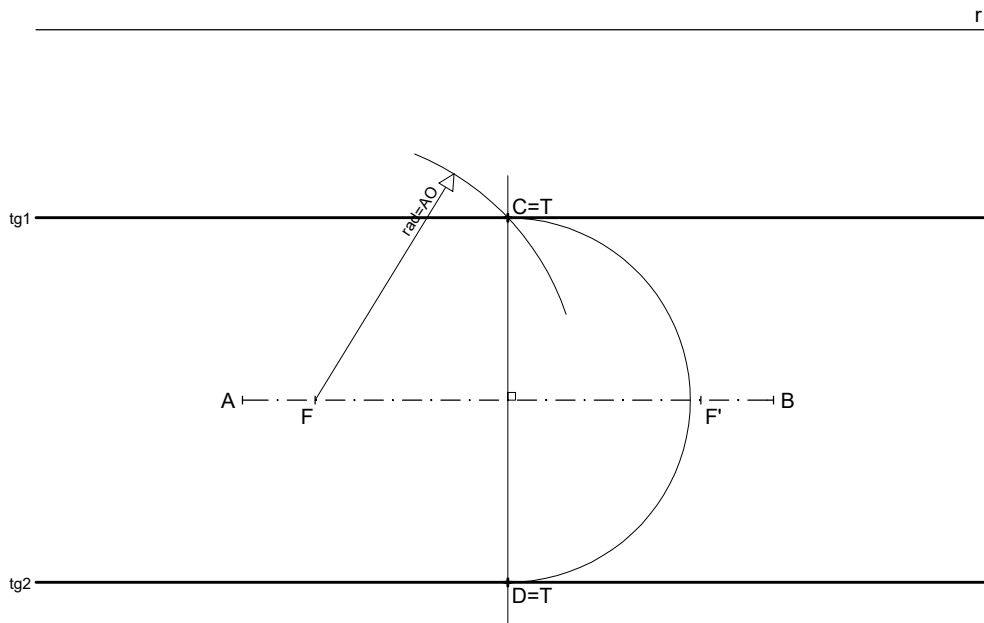

1. Trazar la recta tangente a la hipérbola dada desde el punto P, perteneciente a la misma.

P
+

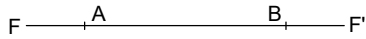

-
2. Trazar las rectas tangentes a la hipérbola dada desde el punto E, exterior a la misma.

E
+



-
3. Trazar las rectas tangentes a la hipérbola dada en la dirección d.

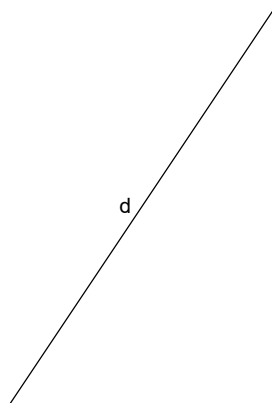

1. Trazar la recta tangente a la hipérbola dada desde el punto P, perteneciente a la misma.

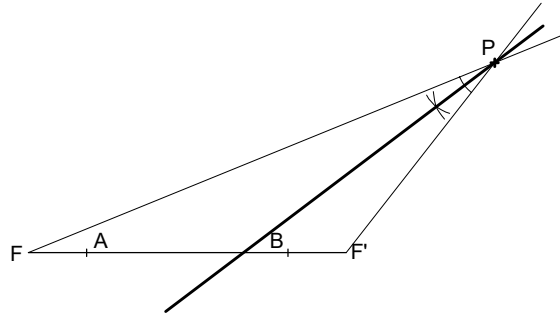

2. Trazar las rectas tangentes a la hipérbola dada desde el punto E, exterior a la misma.

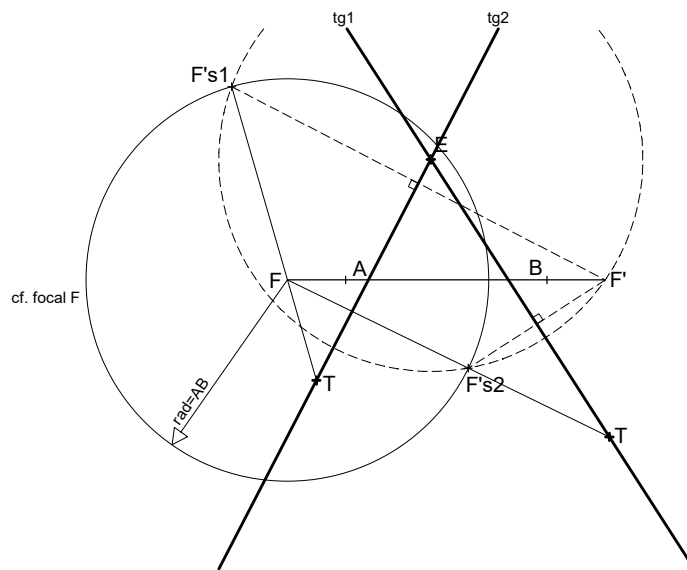

3. Trazar las rectas tangentes a la hipérbola dada en la dirección d.

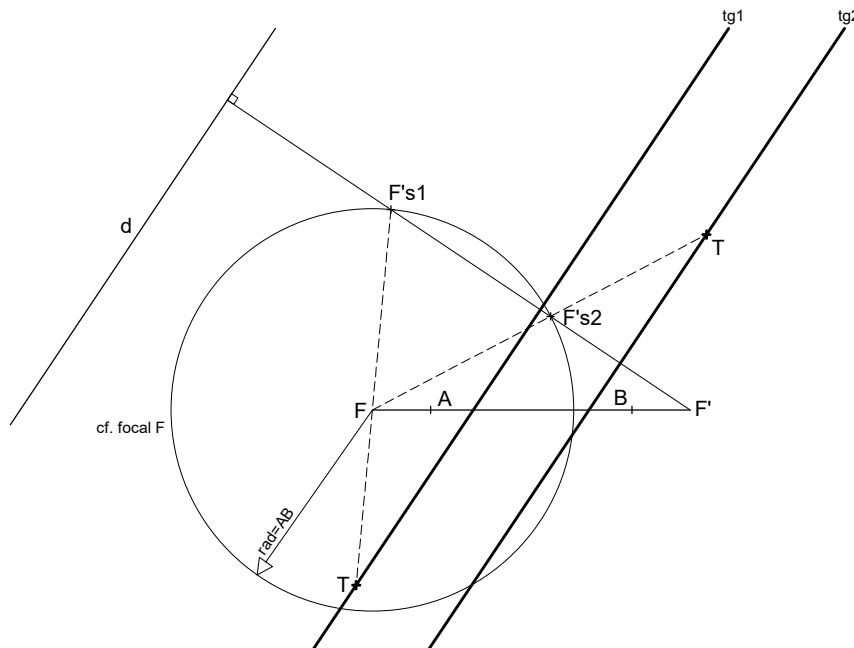

1. Trazar la recta tangente a la hipérbola dada desde el punto E.

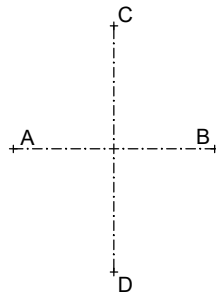

E^+

-
2. Trazar las rectas tangentes, siguiendo la dirección d, a la hipérbola definida por su eje mayor y una de sus asíntotas.

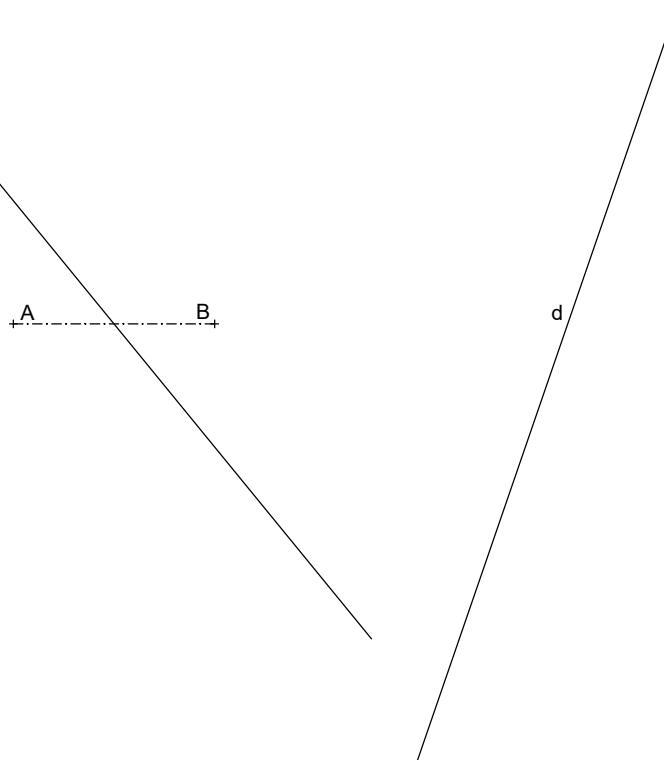

1. Trazar la recta tangente a la hipérbola dada desde el punto E.

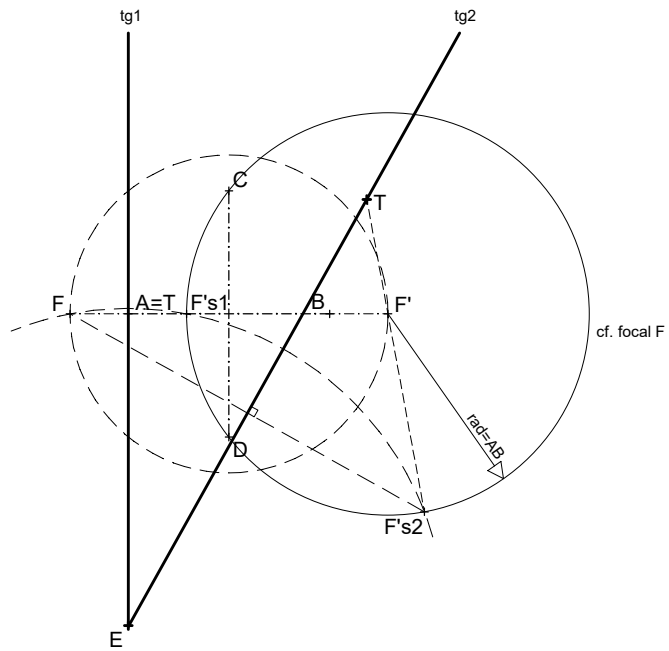

2. Trazar las rectas tangentes, siguiendo la dirección d, a la hipérbola definida por su eje mayor y una de sus asíntotas.

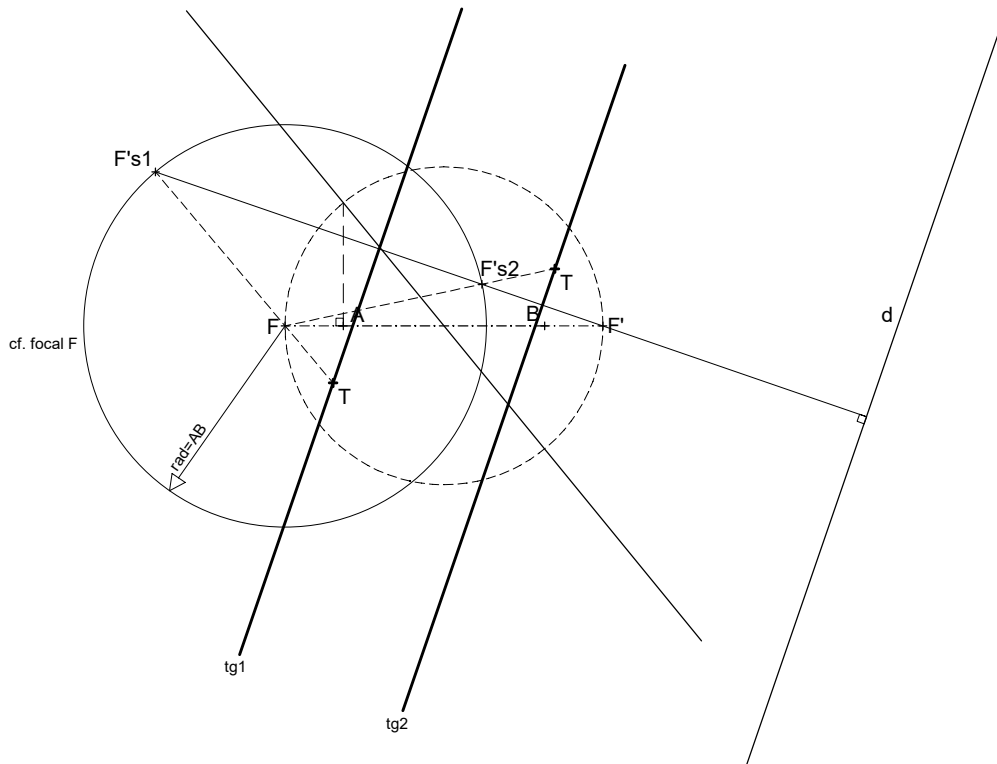

1. Trazar la recta tangente a la hipérbola dada desde el punto E.

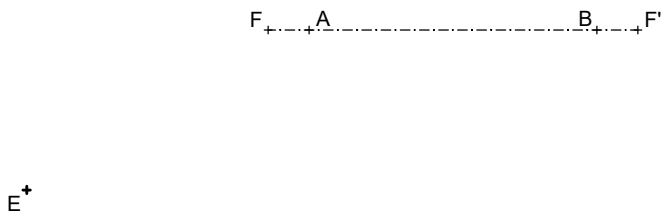

-
2. Trazar las rectas tangentes, siguiendo la dirección d , a la hipérbola dada.

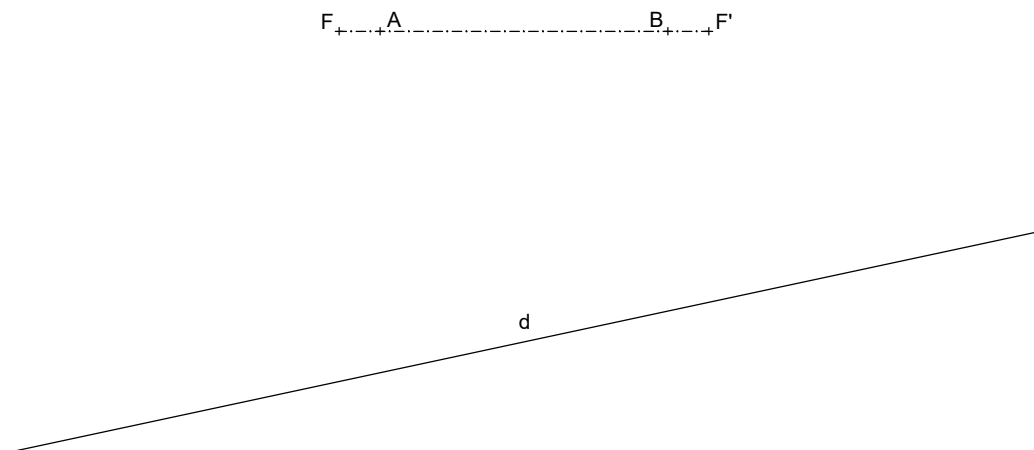

1. Trazar la recta tangente a la hipérbola dada desde el punto E.

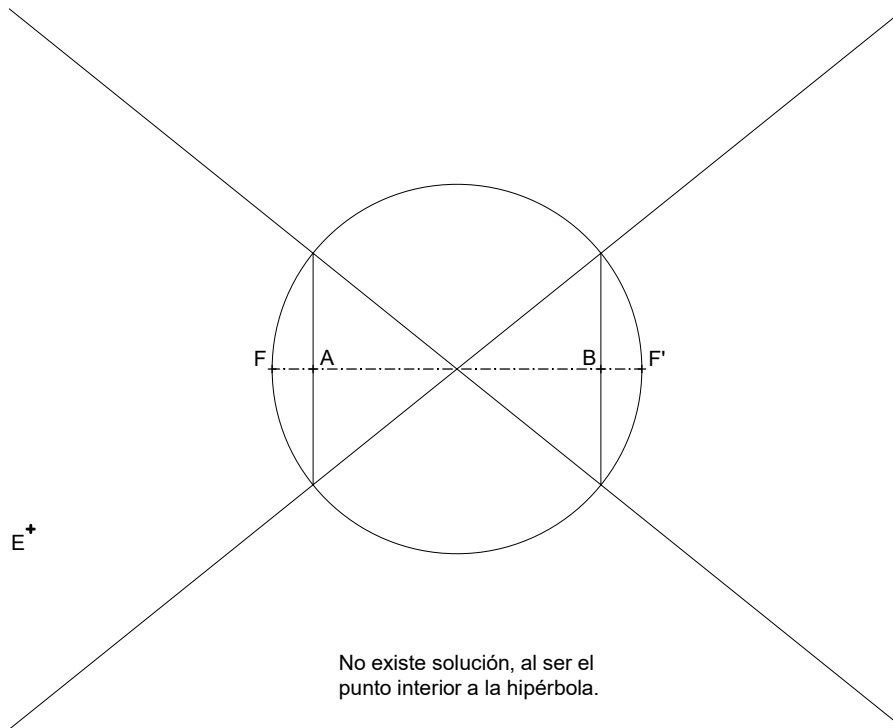

2. Trazar las rectas tangentes, siguiendo la dirección d, a la hipérbola dada.

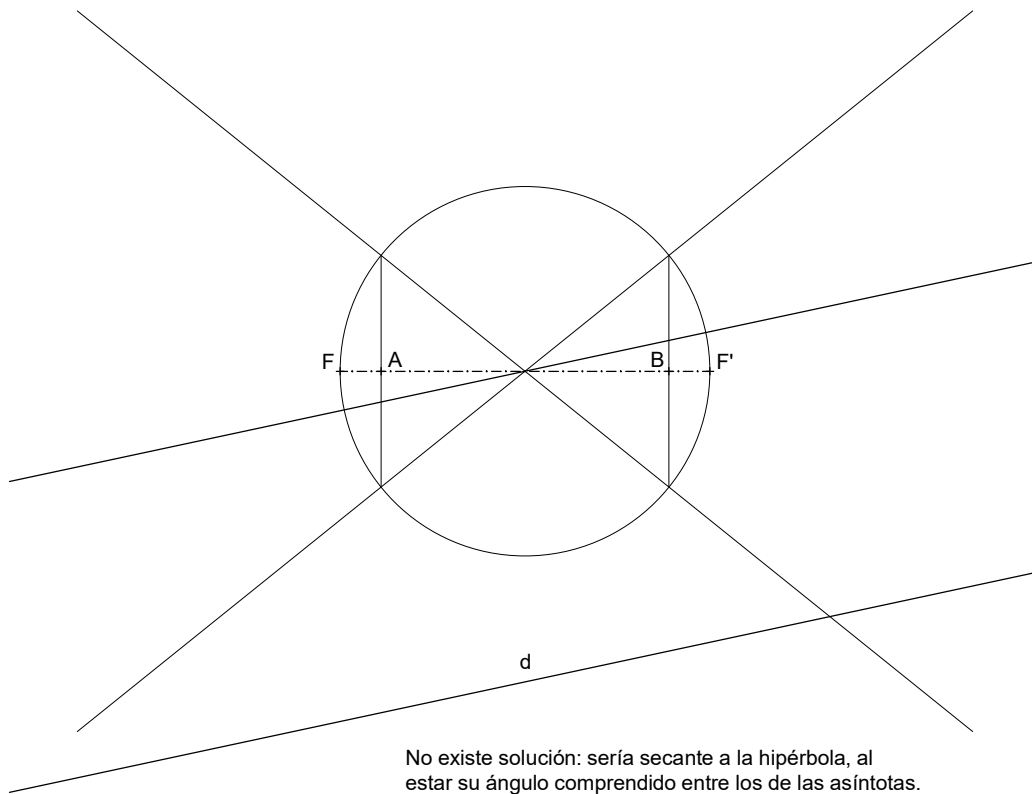

PARÁBOLA: Tangencias

1

1. Trazar la recta tangente a la parábola dada desde el punto P, perteneciente a la misma.

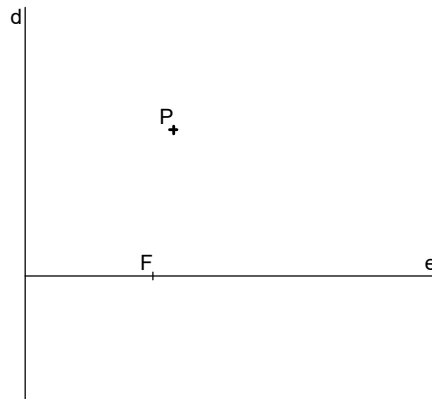

2. Trazar las rectas tangentes a la parábola dada desde el punto E, exterior a la misma.

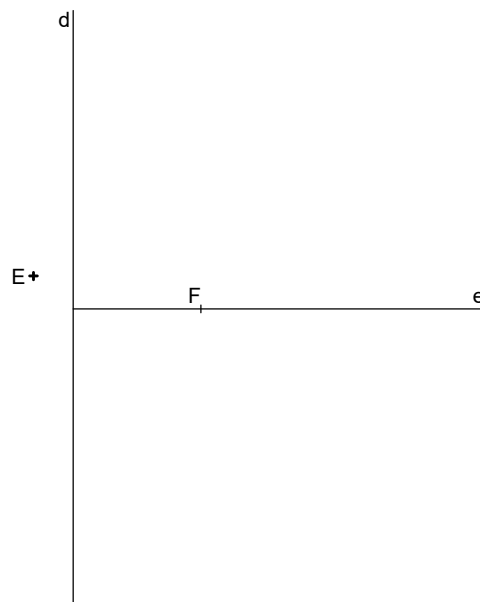

3. Trazar la recta tangente a la parábola dada en la dirección r.

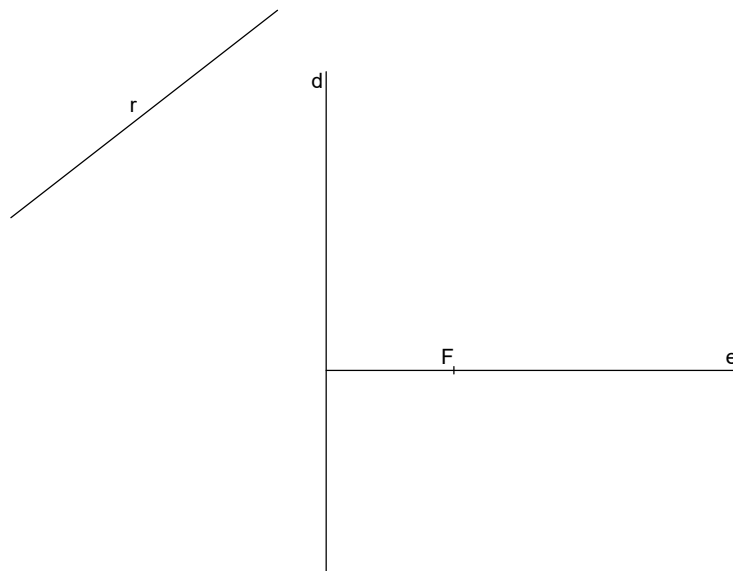

PARÁBOLA: Tangencias

1

1. Trazar la recta tangente a la parábola dada desde el punto P, perteneciente a la misma.

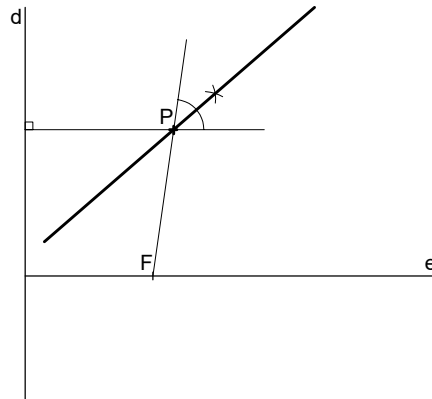

2. Trazar las rectas tangentes a la parábola dada desde el punto E, exterior a la misma.

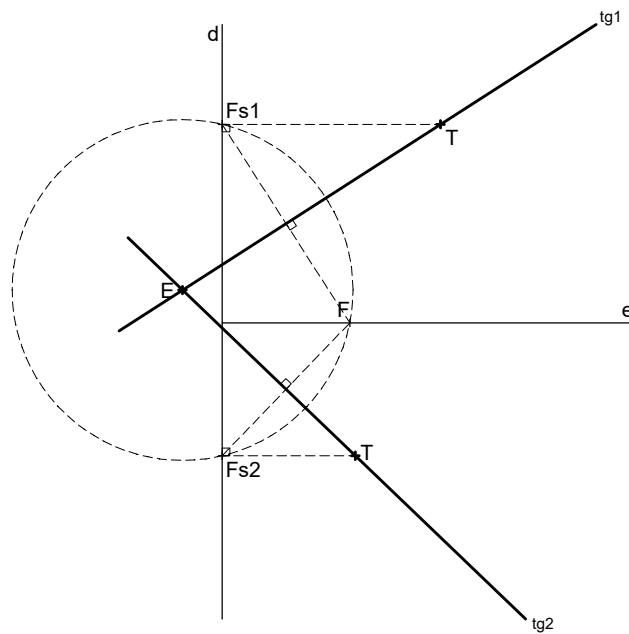

3. Trazar la recta tangente a la parábola dada en la dirección r.

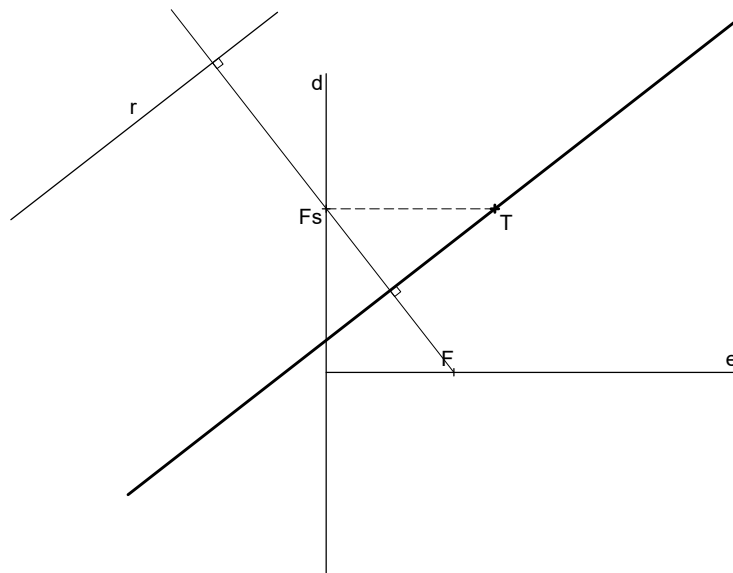

1. Trazar una recta tangente desde el punto E a la parábola de foco F y vértice V.

E+

F + V +

-
3. De una parábola se conoce la dirección de su eje, su foco y un punto A, perteneciente a la misma. Trazar la recta tangente a dicha parábola en la dirección r.

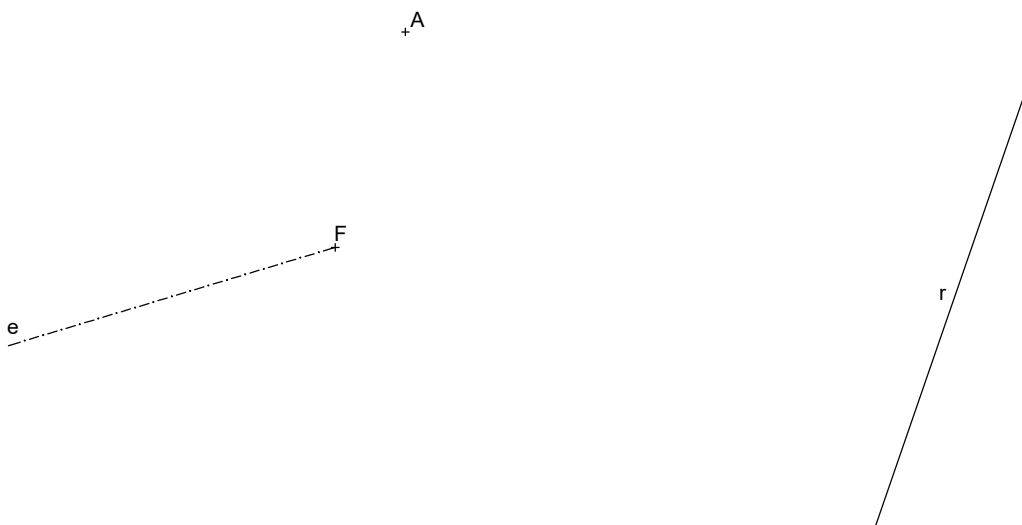

1. Trazar una recta tangente desde el punto E a la parábola de foco F y vértice V.

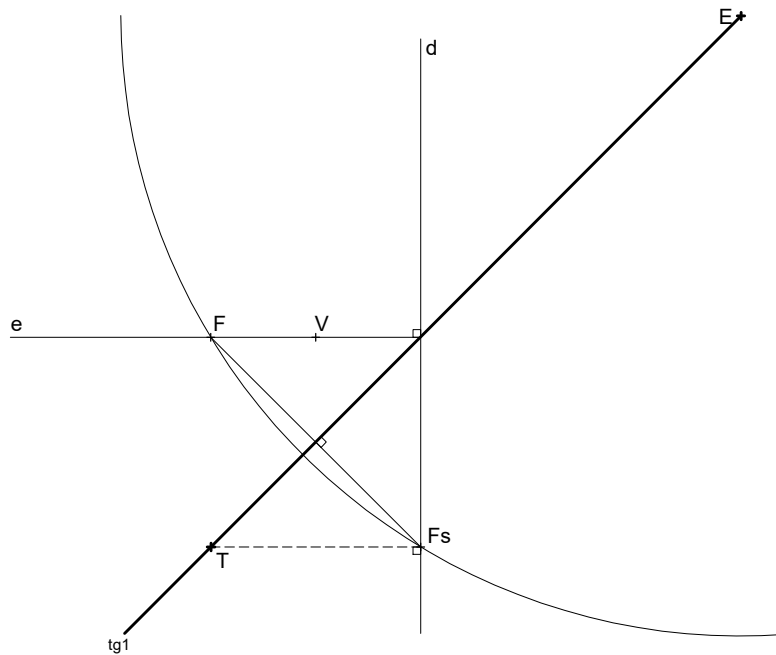

3. De una parábola se conoce la dirección de su eje, su foco y un punto A, perteneciente a la misma. Trazar la recta tangente a dicha parábola en la dirección r.

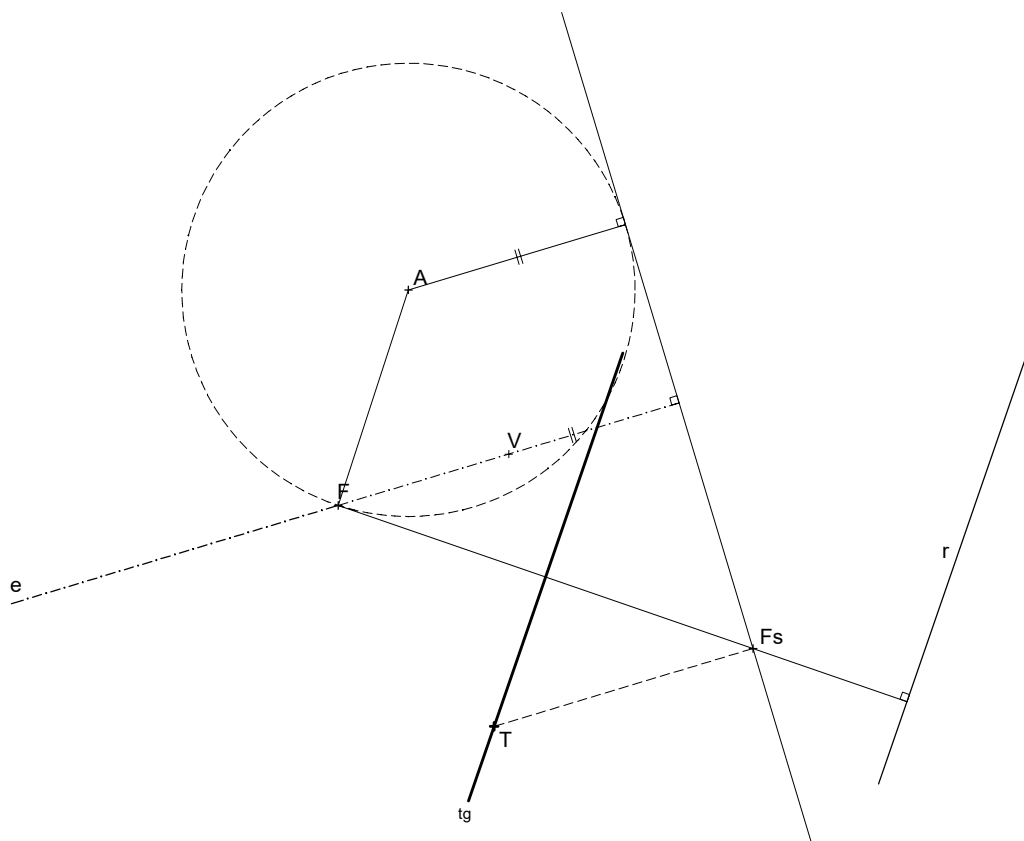

- De una parábola se conoce su directriz d , y tres puntos A , B , C , pertenecientes a la misma. Determinar el resto de elementos singulares de la parábola (eje, foco, vértice), y trazar las rectas tangentes desde el punto E , determinando con precisión los puntos de tangencia.

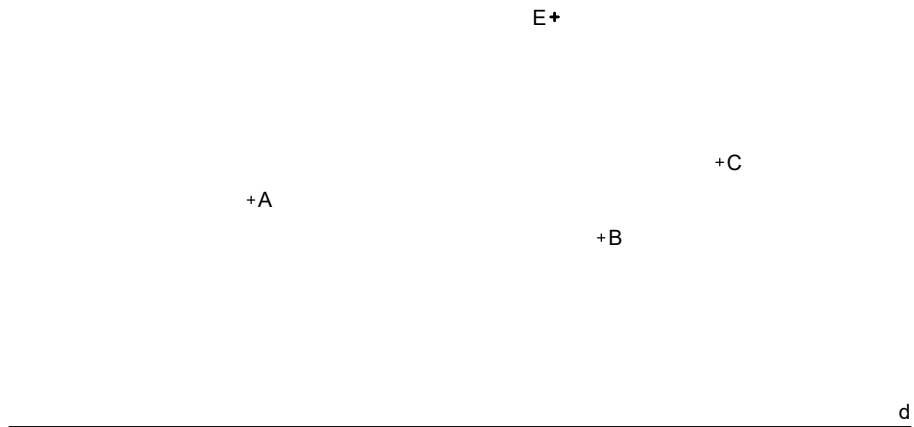

- De una parábola se conoce su foco F , y dos puntos A y B , pertenecientes a la misma. Determinar su eje, directriz y vértice, y trazar la recta tangente a dicha parábola en la dirección r .

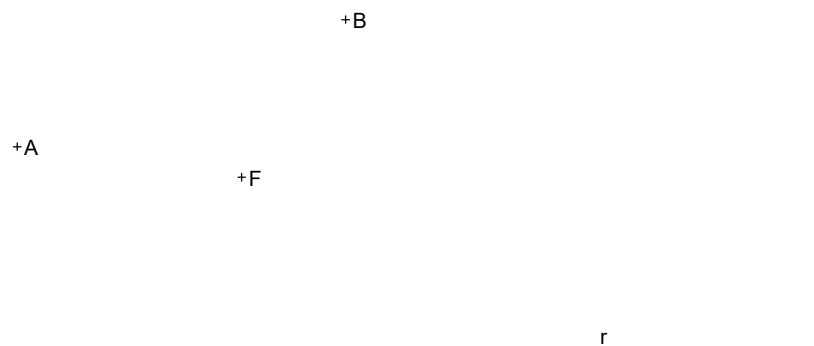

- De una parábola se conoce su directriz d , y tres puntos A, B, C , pertenecientes a la misma. Determinar el resto de elementos singulares de la parábola (eje, foco, vértice), y trazar las rectas tangentes desde el punto E , determinando con precisión los puntos de tangencia.

No se pueden trazar rectas tangentes desde el punto E , por ser interior a la parábola.

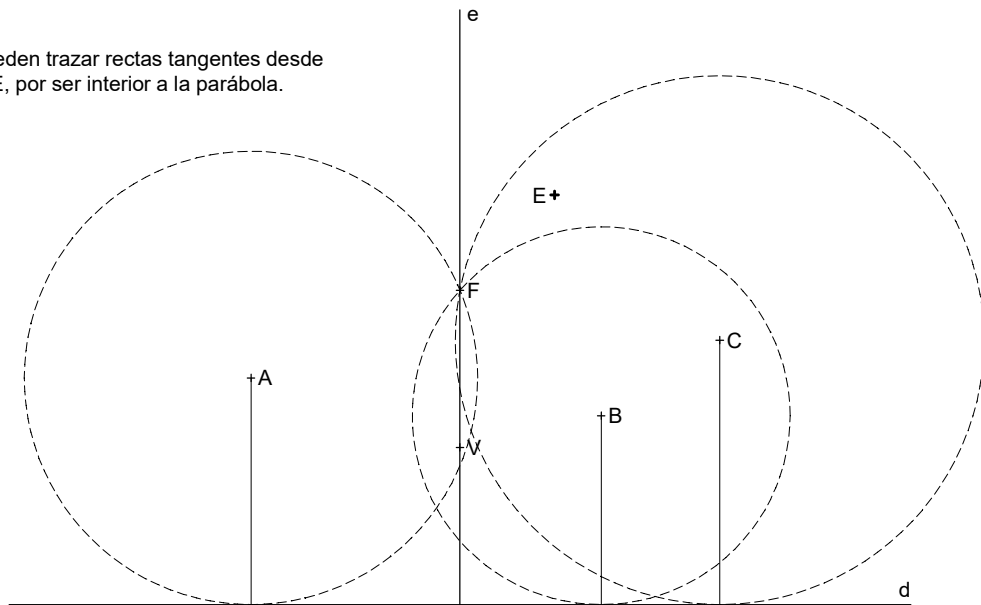

- De una parábola se conoce su foco F , y dos puntos A y B , pertenecientes a la misma. Determinar su eje, directriz y vértice, y trazar la recta tangente a dicha parábola en la dirección r .

